



Düz Çatı Bağlantı Elemanları

Bringing it together.



Yapı sektörü için bağlantı elemanları teknolojisi

Çatı ve cephelerde uzman uygulamalar için EJOT İnşaat Bağlantı Elemanları Bölümü, çok geniş olan ürün yelpazesini ve özel projelerde elde ettiği bilgi birikimini siz müşterileri ile paylaşmaktadır.

En üst kalitede ürün üretebilme yarışı EJOT'un kendi içinde hiç bitmeyecek bir döngüdür. Müşterilerimiz, bu anlayışın ortaya çıkardığı dübel ve vidalarımızın üstün kalitesinden fazlasıyla faydalanmaktadır. Güvenilir işlem yapabilme müşteri kanadında oluşabilecek hata kaynaklı maliyetleri en alt seviyeye çekmektedir. Güvenilir bağlantı elemanları sayesinde, oldukça pahalıya mâl olabilecek müşteri şikâyeti riskine karşı en iyi korumayı elde etmiş olursunuz. Bu sebeple, tüm stratejik bağlantı elemanlarımızı ISO/TS 16949 ile sertifikalanmış tesislerimizde üretiyoruz.

Sizlere sunduğumuz hizmetlerimiz, lojistik destek ve ürün temin devamlılığını sağlamamızın yanı sıra nitelikli tavsiyelerimiz ve yerinde profesyonel uygulama eğitimlerimizi de kapsamaktadır. Ürünlerimizin kullanımı ile ilgili sizlere en yetkili ağız olan uzmanlarımız aracılığı ile bilgilerimizi aktarıyoruz. Bize ihtiyaç

duyduğunuz her an sizlere bağlantı elemanları ile ilgili tüm hizmetlerimizi sunuyoruz. Telefonda veya sahada yapılan ilk çalışmalarda yer alarak altyapı testlerimiz ile EJOT'un laboratuvarlarında yapılabilecek diğer testlerle mimar, danışman ve uygulayıcılar için yaptığımız eğitim seminerleri ile verdiğimiz hizmet çerçevemizi daha da genişletiyoruz.

Başarının sırrının yenilikçi ürünlerde yattığını biliyor ve hiçbir işimizi şansa bırakmıyoruz. Gerçek zamanlı veriler ve sahada yaptığımız testlerle ihtiyaçlarınızı belirliyoruz. Uluslararası inşaat uygulama uzmanlarımızın düzenli olarak bir araya gelerek teknolojik gelişmeleri takip etmelerini ve bu şekilde sizlere verdiğimiz hizmetin kalitesinin daha da artmasını hedefliyoruz. Bu şekilde katma değer eklenmiş, yenilikçi ürünlerle elde edilmiş müşteri memnuniyetini garanti altına almış oluyoruz.



Düz çatılarda montaj

Düz Çatılar

Eğimi 5°'in altında olan çatı alanlarına düz çatı denir. Çatı eğimi en az %2 olmalıdır. (DIN 18531 Çatı su yalıtımı – yürünmeyen çatılar)

İnşaat

Günümüzde en yaygın tasarım olan tek katmanlı, havalandırılmayan çatılar düz çatılar olarak adlandırılır.

Havalandırmaz düz çatılardaki katmanlar (Sıcak çatı):

- Su yalıtımını sağlayan, UV dayanımlı kaplama (gerekirse ayırıcı katman ile)
- Isı yalıtımı
- Buhar bariyeri
- Tavan destek yapısı (örneğin çelik trapez saç)

Mekanik Montaj

Özellikle endüstriyel yapılarda, diğer sistemlere göre daha ekonomik olan düz çatı sisteminin mekanik sabitleme yöntemi ile uygulanması kendini kanıtlamış bir yöntemdir.

Mekanik montaj sistemin avantajları:

- Denenmiş ve kendini kanıtlamış yöntem
- Hava koşullarından etkilenmeden hızlı montaj ile zamandan tasarruf
- Tek işlem ile montaj
- Betonarme, trapez saç levha ve diğer bütün alt yapılara uygun
- Hesaplanabilirlik

Düz çatı konstrüksiyonuna ve kullanılan su yalıtım membranlarına bağlı olarak, bağlantı elemanları metal ve plastik elemanların kombinasyonları ile kullanılır. Yenileme durumunda, şu anda geçerli olan düz çatı yönetmeliği, korozyona dayanıklı bağlantı elemanlarının kullanılmasını gerektirmektedir. Bu amaçla paslanmaz çelikten yapılmış bağlantı elemanları mevcuttur. Temel olarak, tüm çelik bağlantı elemanları 15 tur Kesternich'ten sonra ETAG 006'nın yüksek korozyon koruma gereksinimlerini karşılayan bir Climadur kaplama ile donatılmıştır. Mekanik çatı sabitleme için tüm bağlantı elemanlarının doğru kullanılabilirliği, ETA-07/0013 dahilinde Avrupa seviyesindeki yapı otoriteleri tarafından düzenlenir. Yenileme veya taşıma kapasitesi bilinmeyen bir alt yüzeyi durumunda, ETAG 006'ya göre saha araştırması denemeleri yapılacaktır. Yerel servis ekibimiz size yardımcı olmaktan mutluluk duyacaktır. Servis uygulama danışmanımız bunun için size hizmet verecektir.

Düz Çatılar

Eğimi 5°'in altında olan çatı alanlarına düz çatı denir. En az %2 olmalıdır. (DIN 18531 Çatı su yalıtımı – yürünmeyen çatılar)

İnşaat

Eğimi 5°'in altında olan çatı alanlarına düz çatı denir. Çatı eğimi en az %2 olmalıdır. (DIN 18531 Çatı su yalıtımı – yürünmeyen çatılar)

Günümüzde en yaygın tasarım olan tek katmanlı, havalandırılmayan çatılar düz çatılar olarak adlandırılır.

Havalandırmasız düz çatılardaki katmanlar (Sıcak çatı):

- Su yalıtımını sağlayan, UV dayanımlı
- kaplama (gerekirse ayırıcı katman ile)
- Isı yalıtımı
- Buhar bariyeri
- Tavan destek yapısı (örneğin çelik trapez saç)

Mekanik Montaj

Özellikle endüstriyel yapılarda, diğer sistemlere göre daha ekonomik olan düz çatı sisteminin mekanik sabitleme yöntemi ile uygulanması kendini kanıtlamış bir yöntemdir.

Mekanik montaj sistemin avantajları:

- Denenmiş ve kendini kanıtlamış yöntem
- Hava koşullarından etkilenmeden hızlı montaj ile zamandan tasarruf
- Tek işlem ile montaj
- Betonarme, trapez saç levha ve diğer bütün alt yapılara uygun
- Hesaplanabilirlik

Düz çatı konstrüksiyonuna ve kullanılan su yalıtım membranlarına bağlı olarak, bağlantı elemanları metal ve plastik elemanların kombinasyonları ile kullanılır. Yenileme durumunda, şu anda geçerli olan düz çatı yönetmeliği, korozyona dayanıklı bağlantı elemanlarının kullanılmasını gerektirmektedir. Bu amaçla paslanmaz çelikten yapılmış bağlantı elemanları mevcuttur. Temel olarak, tüm çelik bağlantı elemanları 15 tur Kesternich'ten sonra ETAG 006'nın yüksek korozyon koruma gereksinimlerini karşılayan bir Climadur kaplama ile donatılmıştır. Mekanik çatı sabitleme için tüm bağlantı elemanlarının doğru kullanılabilirliği, ETA-07/0013 dahilinde Avrupa seviyesindeki yapı otoriteleri tarafından düzenlenir. Yenileme veya taşıma kapasitesi bilinmeyen bir alt yüzeyi durumunda, ETAG 006'ya göre saha araştırması denemeleri yapılacaktır. Yerel servis ekibimiz size yardımcı olmaktan mutluluk duyacaktır. Servis uygulama danışmanımız bunun için size hizmet verecektir.

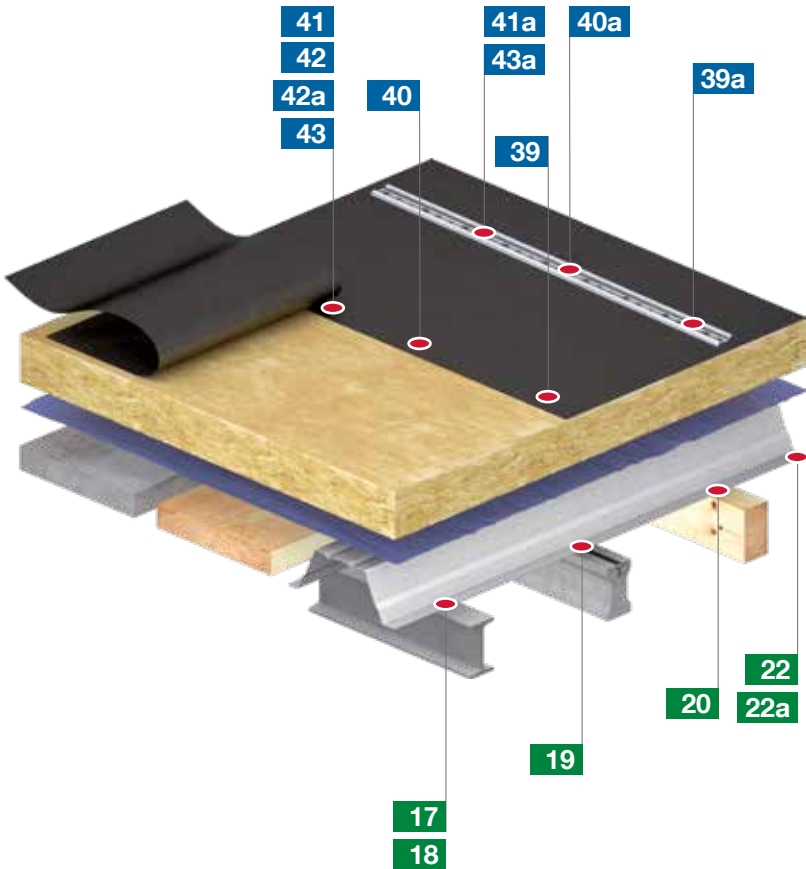
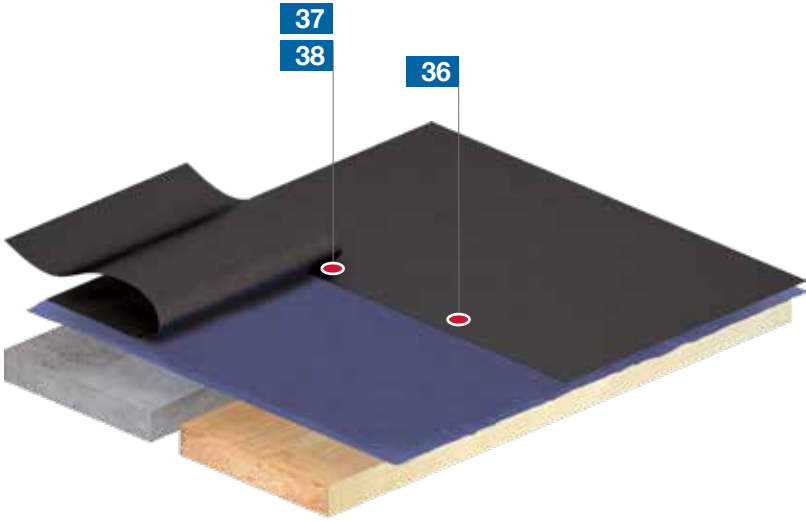

36 S. 156

OSB ve diğer ahşap plakalar üzerine montaj için (ısı yalıtım levhası olmaksızın)

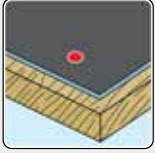

Dabo® Schraube
VHT-R-4.8xL
+ HTV-40 RU



37 S. 160

Beton zemine montaj için (ısı yalıtım levhası olmaksızın)

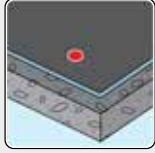

Betonschraube
FBS-R-6,3xL
+ HTV 82/40 F



38 S. 162

Gaz beton zemine montaj için (ısı yalıtım levhası olmaksızın)

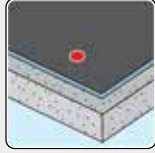

Porenbetonschraube
FPS-E-8,0xL
+ HTV 82/40 F



39 S. 154

Trapez saç levha zemine montaj için

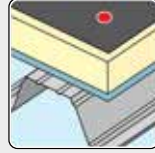

Dabo® Schraube
TKR-4.8xL
+ HTK 26xL



39a S. 154

Trapez saç levha zemine montaj için

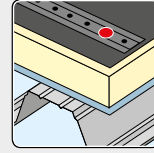

Dabo® Schraube
TKR-4.8xL+HTK-S
+ Flachdachprofil FP



40 S. 156

OSB ve diğer ahşap plakalar üzerine montaj için

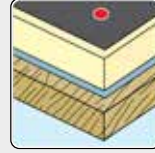

Dabo® Schraube
VHT-R-4.8xL
+ HTK 26xL



40a S. 156

OSB ve diğer ahşap plakalar üzerine montaj için

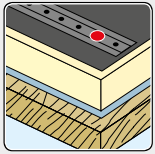

Dabo® Schraube
VHT-R-4.8xL + HTK-S
+ Flachdachprofil FP



41 S. 160

Beton zemine montaj için

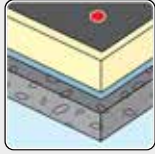

Betonschraube
FBS-R-6,3xL
+ EcoTek 50xL



41a S. 160

Beton zemine montaj için

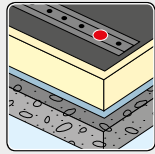

Betonschraube
FBS-R-6,3xL
+ Flachdachprofil FP



42 S. 174

Beton zemine montaj için

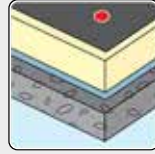

Betonschraube
JBS-R-7.5xL
+ EcoTek 50xL



42a S. 178

Beton ve gaz beton zemine montaj için



Flachdachdübel
FDD-Plus-50



43 S. 175

Gaz beton zemine montaj için

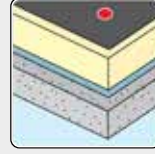

Betonschraube
FPS-E-8,0xL
+ EcoTek 50xL



43a S. 162

Gaz beton zemine montaj için

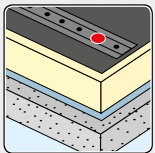

Betonschraube
FPS-E-8,0xL
+ Flachdachprofil FP



Genel

Ürün seçim önerileri

Ürün seçimi için, depo, ofisler ve satış ofislerinde olduğu gibi, korozyon dayanımı, yük taşıma ve görsellik konularında aşırı taleplerin olmadığı binaların söz konusu olduğu kabul edilmektedir.

Ürün seçim önerileri, iç ve dış iklim şartları nedeni ile, binanın bulunduğu bölgeye göre özel bağlantı elemanları gerektiren binalara göre yapılmamaktadır. Buhar durdurucu levha veya ara yalıtım tabakası kullanımı gibi yapısal önlemler göz önüne alınmamıştır; bunlar ayrıca değerlendirilmelidir. Bu öneriler sadece teklif statüsündedir, hiç bir sorumluluk tarafımızca kabul edilmez.

Vida boyu

Minimum vida boyunu belirlemek için kullanılacak vidanın matkap uçlu vida olup olmadığının bilinmesi gerekmektedir.

Matkap uçlu vidalarda kavrama kalınlığı göz önüne alınmalıdır. Matkap uçlu bir vidanın kullanılacağı levha kalınlığı ürün kataloglarından bulunabilir ve onaya tabi değildir.

Diş açar vidalarda delme bölgesi yoktur ve vidanın silindirik kısmı yük taşıyıcı yapıya en az 6 mm gömülmelidir. Pratikte alt yapıya vidalanacak tüm elemanların toplam kalınlığına 20mm ilave edilir. Yalıtım pulu ve montaj eşitsizliği de vida uzunluğunun hesabında dikkate alınarak netice bulunur.

Ahşaba montaj

Trapez saçların ahşaba montajı için gerekli bilgiler sertifikalarda bulunmaktadır. 6.5 mm çapında bir vidanın minimum montaj derinliği 26 mm iken, hesaplarınıza dahil edebileceğiniz maksimum montaj derinliği ise 78 mm'dir. Uygulamalarda elde edilen pratik bilgilere göre ahşap için optimum montaj derinliği 50 mm.'dir. Zaten 0,75 mm kalınlığında bir trapez sacın, 6.5 mm çapında bir vida ile ahşap bir aşığa bağlandığında, vidadan sıyrılmaya değeri de 50 mm ahşap montaj derinliği ile aynı olmaktadır. Eğer matkap uçlu bir vida kullanılırsa, matkap ile ön delik açmak gerekmez. Yanlış, ön delik delmenin genleşme kuvvetlerinden oluşan ahşap çatlaklarını önlediği bu sebeple kenardan bırakılacak olan mesafeleri azalttığı da göz önünde bulundurulmalıdır.

Çektirme

DIN 18807-3'e göre eğer aksi belirtilmediyse çektirme vidaları arasındaki mesafe 50-666 mm arasında çok geniş bir yelpazede olabilmektedir. Trapez saçların vidadan kurtulmasını ve rondelaların bozulmasını engellemek için kafa altında boşluk olan vidaların kullanılmasını tavsiye ediyoruz.



Çatı ve Cepheler için bağlantı elemanları teknolojisi

Bu uygulamalar için tavsiyeler veren bölümümüz, A1 ebadında poster olarak da bulunmaktadır.



Yüksek korozyona sahip kullanım alanlarında kendi diş açan CORREMAKS® vidalarımızı öneriyoruz.



EJOT İin “Sürdürülebilirlik” Önceliklidir

Dünyamızın geleceđi için çevremizi korumak ve kaynaklarımızı sürdürülebilir şekilde kullanmak en önemli projelerimizdir. Gerek inşaat gerekse gayrimenkul piyasaları için sürdürülebilirlik her geçen gün daha önemli hale gelmektedir.

Artık günümüzde yapılar enerji verimliliđi ve kaynak kullanımı gibi ekolojik açılardan değerlendirilmektedir. Bir çok kamu ve özel kuruluş bu kriterlere artık kontratlarında yer vermeye başlamış durumdadır.

Önümüzdeki yıllarda “hijyen, çevre, insan sağlığı” gibi temel unsurların yanında “dođal kaynakların sürdürülebilir şekilde kullanımı”da inşaat sektörünün vazgeçilmezi haline gelecektir. ETICS mantolama dübelleri konusunda dünya lideri olan EJOT bu taleplere ilk cevap veren şirket olmuştur.





















Dünyadaki tüm mantolama dübeli üreticileri içinde EPD alan firma EJOT olmuştur. Sonrasında ise sürdürülebilirlik ve ürünlerimizin çevreye olan etkilerinin ölçülebilir şekilde raporlanabilmesi için düzçatı ve arkadan havalandırmalı cepheler ürünlerimizin EPD’leri mantolama dübelleri EPD’lerini takip etmiştir.

Endüstriyel hafif yapılar bölümümüzde bu gelişmelere ayak uydurarak, DIN EN 15978 normuna bađlı olarak çevre performansı sertifikasını almıştır.





















Düz Çatı Bağlantı Ürünleri**Kombinasyon Çeşitleri**

ETA-07/0013'e göre

		Metal Raptetler					
		HTV 82/40	HTE 82/40	HTV 82/40 TK	HTV 82/40 F	HTV 40 RU	HTV 70 RU
							
SW 8 RT-4.8		X	X		X		
SW 8 ET-4.8		X	X				
TKR-4.8				X	X	X	X
TKE-4.8				X	X	X	X
TKR-4-4.8				X	X	X	X
TKR-ZT6-5,5					X	X	X
VHT-R-4.8				X	X	X	X
VHT-E-4.8				X	X	X	X
JT2-ST-2-6.0							
JT2-ST-2-6,8							
JT3-ST-2-6.0							
FBS-R-6,3					X	X	X
JBS-R-7.5							
FPS-E-8,0					X	X	X

Düz Çatı Bağlantı Ürünleri

Plastik Tüp Rapteller				Ecotek-T 50		
HTK 2G 50xL	HTK 2G 75xL	EcoTek 50	HTK-S			
						
						SW 8 RT-4.8
						SW 8 ET-4.8
X	X	X	X	X		TKR-4.8
X	X	X	X	X		TKE-4.8
X	X	X	X	X		TKR-4-4.8
		X		X		TKR-ZT6-5,5
X	X	X	X	X		VHT-R-4.8
X	X	X	X	X		VHT-E-4.8
		X		X		JT2-ST-2-6.0
				X		JT2-ST-2-6,8
		X				JT3-ST-2-6.0
		X		X		FBS-R-6,3
		X		X		JBS-R-7.5
		X		X		FPS-E-8,0

EJOT Dabo® SW 8 RT-4.8 Vida Dabo Vida - Climadur kaplı sertleştirilmiş çelik

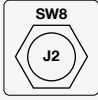

Ø [mm]	Boy [mm]	Paket Miktar (adet)	Ürün Tanımı	Ürün Kodu
dökme paket				
4.8	80	250	SW8RT-4.8x80	3 477 100 629
4.8	100	250	SW8RT-4.8x100	3 477 300 629
4.8	120	250	SW8RT-4.8x120	3 477 500 629
4.8	140	100	SW8RT-4.8x140	3 477 700 629
4.8	160	100	SW8RT-4.8x160	3 477 900 629
4.8	180	100	SW8RT-4.8x180	3 478 100 629
4.8	200	100	SW8RT-4.8x200	3 478 300 629
4.8	220	100	SW8RT-4.8x220	3 478 400 629
4.8	240	100	SW8RT-4.8x240	3 478 600 629
4.8	260	100	SW8RT-4.8x260	3 478 800 629

Uygulama Alanı

- Çatı membranının, kalınlığı ≥ 0.63 mm $\leq 1,5$ mm çelik, Plywood veya OSB malzemeye tespitinde
- EJOT metal raptetlerle kombinasyon

Özellikler

- Sementasyon çeliği Climadur kaplı- Korozyon dayanımını arttırmak için yüksek kaliteli kaplama malzemesi (DIN 50018, 1997,15 Kesternich çevrimi)
- Yüksek diş ve kafa yapısı ile üzerinde yürünse dahi iyi bir tutunma sağlama
- Vida kafasının membranı deforme etmesini engellemek ve daha iyi bir tutunma için kafa altında bulunan dişler

Teknik Bilgiler	
Çap	4.8 mm
Delme kapasitesi	1.5 mm
Anahtar	Sechskant SW8

*Vida Boyu Tespiti (Minimum boylar)	
Çelik levha için	Yalıtım kalınlığı + 20 mm
Ahşap	Yalıtım kalınlığı + 30 mm

Compatibility acc. to ETA-07/0013

	HTV 82/40	HTE 82/40	HTV 82/40 TK	HTV 82/40 F	HTV 40 RU	HTK 2G 50xL	HTK 2G 75xL	EcoTek 50	EcoTek-T 50	HTK-S	Flat roof profile FP
SW8-RT-4.8	X	X		X							X

EJOT Dabo® SW 8 ET-4.8 Vida

Dabo Vida - A4 kalite paslanmaz çelik ve sertleştirilmiş çelik delme ucu

Ø [mm]	Boy [mm]	Paket Miktar (adet)	Ürün Tanımı	Ürün Kodu
dökme paket				
4.8	140	100	SW8ET-4.8x140	3 439 140 649
4.8	160	100	SW8ET-4.8x160	3 439 160 649
4.8	180	100	SW8ET-4.8x180	3 439 180 649
4.8	200	100	SW8ET-4.8x200	3 439 200 649
4.8	220	100	SW8ET-4.8x220	3 439 220 649
4.8	240	100	SW8ET-4.8x240	3 439 240 649
4.8	260	100	SW8ET-4.8x260	3 439 260 649
dizili				
4.8	140	750	SW8ET-4.8x140 dizili	3 439 140 629
4.8	160	750	SW8ET-4.8x160 dizili	3 439 160 629
4.8	180	750	SW8ET-4.8x180 dizili	3 439 180 629
4.8	200	750	SW8ET-4.8x200 dizili	3 439 200 629
4.8	220	750	SW8ET-4.8x220 dizili	3 439 220 629
4.8	240	750	SW8ET-4.8x240 dizili	3 439 240 629
4.8	260	750	SW8ET-4.8x260 dizili	3 439 260 629

Uygulama Alanı

- Çatı membranının, kalınlığı $\geq 0.63 \text{ mm} \leq 1.5 \text{ mm}$ çelik, Plywood veya OSB malzemeye tespitinde

Özellikler

- A4 kalite paslanmaz çelik, sertleştirilmiş çelik delici uç
- Vida kafasının membranı deforme etmesini engellemek ve daha iyi bir tutunma için kafa altında bulunan dişler.

Teknik Bilgiler	
Çap	4.8 mm
Delme kapasitesi	1.5 mm
Anahtar	Sechskant SW8

*Vida Boyu Tespiti (Minimum boyolar)	
Çelik levha için	Yalıtım kalınlığı + 20 mm
Ahşap	Yalıtım kalınlığı + 30 mm

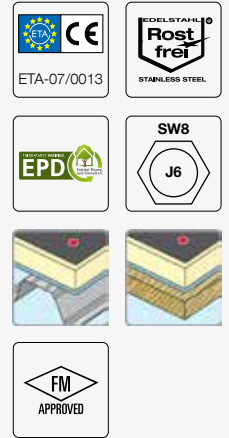

Compatibility acc. to ETA-07/0013

	HTV 82/40	HTE 82/40	HTV 82/40 TK	HTV 82/40 F	HTV 40 RU	HTK 2G 50xL	HTK 2G 75xL	EcoTek 50	EcoTek-T 50	HTK-S	Flat roof profile FP
SW8-ET-4.8	X	X									X

EJOT Dabo® TKR-4.8 Vida
Dabo Vida - Climadur kaplı sertleştirilmiş çelik

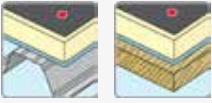

Ø [mm]	Boy [mm]	Paket Miktar (adet)	Ürün Tanımı	Ürün Kodu
4.8	35	500	TKR-4.8x35	3 496 700 629
4.8	50	500	TKR-4.8x50	3 496 800 629
4.8	60	500	TKR-4.8x60	3 496 900 629
4.8	70	500	TKR-4.8x70	3 497 000 629
4.8	80	250	TKR-4.8x80	3 497 100 629
4.8	90	250	TKR-4.8x90	3 497 200 629
4.8	100	250	TKR-4.8x100	3 497 300 629
4.8	110	250	TKR-4.8x110	3 497 400 629
4.8	120	250	TKR-4.8x120	3 497 500 629
4.8	140	250	TKR-4.8x140	3 497 700 629
4.8	160	100	TKR-4.8x160	3 497 900 629
4.8	180	100	TKR-4.8x180	3 498 100 629
4.8	200	100	TKR-4.8x200	3 498 300 629
4.8	220	100	TKR-4.8x220	3 498 400 629
4.8	240	100	TKR-4.8x240	3 498 600 629
4.8	260	100	TKR-4.8x260	3 498 800 629
4.8	280	100	TKR-4.8x280	3 498 900 629
4.8	300	100	TKR-4.8x300	3 499 000 629

Uygulama Alanı

- Çatı membranının, kalınlığı $\geq 0.63 \text{ mm} \leq 1,5 \text{ mm}$ çelik, Plywood veya OSB malzemeye tespitinde

Özellikler

- Sementasyon çeliği
- Climadur kaplı-Korozyon dayanımını arttırmak için yüksek kaliteli kaplama malzemesi (DIN 50018, 1997, 15 Kesternich çevrimi)
- EJOT ECOset montaj aleti için dizili olarak veya ECOset HTK aleti için HTK raptet monte edilmiş şekilde teslim edilebilme

Teknik Bilgiler	
Çap	4.8 mm
Delme kapasitesi	1.5 mm
Anahtar	Yıldız havşa başlı PH 2

*Vida Boyu Tespiti (Minimum boylar)	
Çelik levha için	Yalıtım kalınlığı + 20 mm
Ahşap	Yalıtım kalınlığı + 30 mm

Compatibility acc. to ETA-07/0013

	HTV 82/40	HTE 82/40	HTV 82/40 TK	HTV 82/40 F	HTV 40 RU	HTK 2G 50xL	HTK 2G 75xL	EcoTek 50	EcoTek-T 50	HTK-S	Flat roof profile FP
TKR-4.8			X	X	X	X	X	X	X	X	X

EJOT Dabo® TKE-4.8 Vida

Dabo Vida - A4 kalite paslanmaz çelik ve sertleştirilmiş çelik delme ucu

Ø [mm]	Boy [mm]	Paket Miktar (adet)	Ürün Tanımı	Ürün Kodu
4.8	50	500	TKE-4.8x50	7 384 108 301
4.8	60	500	TKE-4.8x60	7 384 109 301
4.8	70	500	TKE-4.8x70	7 384 110 301
4.8	80	250	TKE-4.8x80	7 384 111 301
4.8	90	250	TKE-4.8x90	7 384 112 301
4.8	100	250	TKE-4.8x100	7 384 113 301
4.8	120	250	TKE-4.8x120	7 384 132 301
4.8	140	250	TKE-4.8x140	7 384 125 301
4.8	160	100	TKE-4.8x160	7 384 198 301
4.8	180	100	TKE-4.8x180	7 384 202 301
4.8	200	100	TKE-4.8x200	7 384 203 301

Uygulama Alanı

- Çatı membranının, kalınlığı ≥ 0.63 mm \leq 1,5 mm çelik, Plywood veya OSB malzemeye tespitinde
- EJOT metal/plastik raptetlerle kombinasyon

Özellikler

- A4 kalite paslanmaz çelik, sertleştirilmiş çelik delici uç
- EJOT ECOSet montaj alet için dizli olarak veya ECOSet HTK aleti için HTK raptet montaj edilmiş şekilde teslim edilebilme

Teknik Bilgiler	
Çap	4.8 mm
Delme kapasitesi	1.5 mm
Anahtar	Yıldız havşa başlı PH 2

*Vida Boyu Tespiti (Minimum boylar)	
Çelik levha için	Yalıtım kalınlığı + 20 mm
Ahşap	Yalıtım kalınlığı + 30 mm

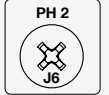
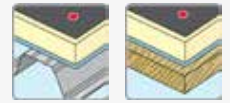

Compatibility acc. to ETA-07/0013

	HTV 82/40	HTE 82/40	HTV 82/40 TK	HTV 82/40 F	HTV 40 RU	HTK 2G 50xL	HTK 2G 75xL	EcoTek 50	EcoTek-T 50	HTK-S	Flat roof profile FP
TKE-4.8			X	X	X	X	X	X	X	X	X

EJOT Dabo® VHT-R-4.8 Vida Dabo Vida - Climadur kaplı sertleştirilmiş çelik

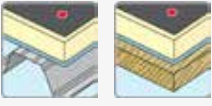

Ø [mm]	Boy [mm]	Paket Miktar (adet)	Ürün Tanımı	Ürün Kodu
4.8	35	500	VHT-R-4.8x35	3 496 700 609
4.8	50	500	VHT-R-4.8x50	3 496 800 609
4.8	60	500	VHT-R-4.8x60	3 496 900 609
4.8	70	500	VHT-R-4.8x70	3 497 000 609
4.8	80	250	VHT-R-4.8x80	3 497 100 609
4.8	90	250	VHT-R-4.8x90	3 497 200 609
4.8	100	250	VHT-R-4.8x100	3 497 300 609
4.8	120	250	VHT-R-4.8x120	3 497 500 609
4.8	140	250	VHT-R-4.8x140	3 497 700 609
4.8	160	100	VHT-R-4.8x160	3 497 900 609
4.8	180	100	VHT-R-4.8x180	3 498 100 609
4.8	200	100	VHT-R-4.8x200	3 498 300 609

Uygulama Alanı

- Çatı membranının, kalınlığı ≥ 0.45 mm \leq 0,88 mm Çelik, Plywood veya OSB malzemeye tespitinde
- EJOT metal/plastik raptetlerle kombinasyon

Özellikler

- Sementasyon çeliği
- Climadur kaplı-Korozyon dayanımını arttırmak için yüksek kaliteli kaplama malzemesi (DIN 50018, 1997, 15 Kesternich çevrimi)

Not

Daha kalın veya iki levhalı çelikler için EJOT TKR-4.8 vida tavsiye edilir.

Teknik Bilgiler	
Çap	4.8 mm
Delme kapasitesi	0,88 mm
Anahtar	Yıldız havşa başlı PH 2

*Vida Boyu Tespiti (Minimum boylar)	
Çelik levha için	Yalıtım kalınlığı + 20 mm
Ahşap	Yalıtım kalınlığı + 30 mm

Compatibility acc. to ETA-07/0013

	HTV 82/40	HTE 82/40	HTV 82/40 TK	HTV 82/40 F	HTV 40 RU	HTK 2G 50xL	HTK 2G 75xL	EcoTek 50	EcoTek-T 50	HTK-S	Flat roof profile FP
VHT-R-4.8			X	X	X	X	X	X	X	X	X

EJOT Dabo® VHT-E-4.8 Vida

Dabo Vida - A4 kalite paslanmaz çelik ve sertleştirilmiş çelik delme ucu

Ø [mm]	Boy [mm]	Paket Miktar (adet)	Ürün Tanımı	Ürün Kodu
4.8	100	250	VHT-E-4.8x100	3 497 300 610
4.8	160	100	VHT-E-4.8x160	3 497 900 610

Uygulama Alanı

- Çatı membranının, kalınlığı ≥ 0.45 mm \leq 0,88 mm çelik, 0.80 mm \leq 1,20 mm Alüminyum, Plywood veya OSB malzemeye tespitinde
- EJOT metal/plastik raptetlerle kombinasyon

Özellikler

- A4 kalite paslanmaz çelik, sertleştirilmiş çelik delici uç
- Dış boyu 100mm
- EJOT ECOSet montaj alet için dizli olarak veya ECOSet HTK aleti için HTK raptet montaj edilmiş şekilde teslim edilebilme

Not

Daha kalın veya iki levhalı çelikler için EJOT TKE-4.8 vida tavsiye edilir..

Teknik Bilgiler	
Çap	4.8 mm
Delme kapasitesi	0,88 mm
Anahtar	Yıldız havşa başlı PH 2

*Vida Boyu Tespiti (Minimum boylar)	
Çelik levha için	Yalıtım kalınlığı + 20 mm
Ahşap	Yalıtım kalınlığı + 30 mm

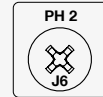
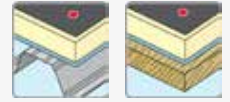

Compatibility acc. to ETA-07/0013

	HTV 82/40	HTE 82/40	HTV 82/40 TK	HTV 82/40 F	HTV 40 RU	HTK 2G 50xL	HTK 2G 75xL	EcoTek 50	EcoTek-T 50	HTK-S	Flat roof profile FP
VHT-E-4.8			X	X	X	X	X	X	X	X	X

EJOT Dabo® TKR-4-4.8 Vida Dabo Vida - Climadur kaplı sertleştirilmiş çelik

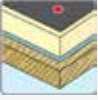
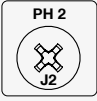

Ø [mm]	Boy [mm]	Paket Miktar (adet)	Ürün Tanımı	Ürün Kodu
4.8	70	500	TKR-4-4.8x70	3 438 070 639
4.8	90	500	TKR-4-4.8x90	3 438 090 639
4.8	110	250	TKR-4-4.8 x110	3 438 110 639

Uygulama Alanı

- Çatı membranının, kalınlığı $\geq 1.5 \text{ mm} \leq 4 \text{ mm}$ çelik
- EJOT metal/plastik raptetlerle kombinasyon

Özellikler

- Sementasyon çeliği
- Climadur kaplı-Korozyon dayanımını arttırmak için yüksek kaliteli kaplama malzemesi (DIN 50018, 1997, 15 Kesternich çevrimi)
- EJOT ECOset montaj aleti için dizili olarak veya ECOset HTK aleti için HTK raptet monte edilmiş şekilde teslim edilebilir

Teknik Bilgiler	
Çap	4.8 mm
Delme kapasitesi	4.0 mm
Anahtar	Yıldız havşa başlı PH 2

*Vida Boyu Tespiti (Minimum boylar)	
Çelik levha için	Yalıtım kalınlığı + 20 mm
Ahşap	Yalıtım kalınlığı + 30 mm

Compatibility acc. to ETA-07/0013

	HTV 82/40	HTE 82/40	HTV 82/40 TK	HTV 82/40 F	HTV 40 RU	HTK 2G 50xL	HTK 2G 75xL	EcoTek 50	EcoTek-T 50	HTK-S	Flat roof profile FP
TKR-4-4.8			X	X	X	X	X	X	X	X	X

EJOT Dabo® TKR-ZT6-5,5 Vida
Dabo Vida - Climadur kaplı sertleştirilmiş çelik

Ø [mm]	Boy [mm]	Paket Miktar (adet)	Ürün Tanımı	Ürün Kodu
4.8	35	500	TKR-ZT6-5,5x35	3 495 035 629
4.8	70	500	TKR-ZT6-5,5x70	3 495 070 629
4.8	90	500	TKR-ZT6-5,5x90	3 495 090 629
4.8	110	250	TKR-ZT6-5,5x110	3 495 110 629

Uygulama Alanı

- Çatı membranının, kalınlığı $\geq 3.0 \text{ mm} \leq 6.0 \text{ mm}$ çelik
- EJOT metal/plastik raptetlerle kombinasyon

Özellikler

- Sementasyon çeliği
- Climadur kaplı-Korozyon dayanımını arttırmak için yüksek kaliteli kaplama malzemesi (DIN 50018, 1997, 15 Kesternich çevrimi)
- EJOT ECOset montaj aleti için dizili olarak veya ECOset HTK aleti için HTK raptet monte edilmiş şekilde teslim edilebilme

Teknik Bilgiler	
Çap	5,5 mm
Delme kapasitesi	6.0 mm
Anahtar	Innensechsrund T30

*Vida Boyu Tespiti (Minimum boylar)	
Çelik levha için	Yalıtım kalınlığı + 20 mm
Ahşap	Yalıtım kalınlığı + 30 mm



Compatibility acc. to ETA-07/0013

	HTV 82/40	HTE 82/40	HTV 82/40 TK	HTV 82/40 F	HTV 40 RU	HTK 2G 50xL	HTK 2G 75xL	EcoTek 50	EcoTek-T 50	HTK-S	Flat roof profile FP
TKR-ZT6-5.5			X	X				X	X		X

EJOT® FBS-R-6.3 Beton vidaları Dabo Vida - Climadur kaplı sertleştirilmiş çelik



T30

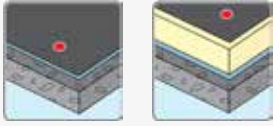

Onay
ETA-07/0013



Ø [mm]	Uzunluk [mm]	Paket Miktar (adet)	Ürün Tanımı	Ürün Kodu
6.3	35	500	FBS-R-6.3x35	5 763 035 512
6.3	60	500	FBS-R-6.3x60	5 763 060 512
6.3	80	250	FBS-R-6.3x80	5 763 080 512
6.3	100	250	FBS-R-6.3x100	5 763 100 512
6.3	120	250	FBS-R-6.3x120	5 763 120 512
6.3	140	200	FBS-R-6.3x140	5 763 140 512
6.3	160	200	FBS-R-6.3x160	5 763 160 512
6.3	180	200	FBS-R-6.3x180	5 763 180 512
6.3	220	200	FBS-R-6.3x220	5 763 220 512
6.3	260	100	FBS-R-6.3x260	5 763 260 512
6.3	300	100	FBS-R-6.3x300	5 763 300 512

YENİ
YENİ

Uygulama Alanı

- Çatı membranının beton yapısal elemanlara tespitinde
- EJOT metal raptet/tüp raptet kombinasyonları

Özellikler

- Sementasyon çeliği
- Climadur kaplı-Korozyon dayanımını arttırmak için yüksek kaliteli kaplama malzemesi (DIN 50018, 1997,15 Kesternich çevrimi)

Teknik Bilgiler

Montaj derinliği ≥	30 mm
Nominal matkap çapı	5.0 mm
Delik derinliği ≥	45 mm
Anahtar	Altı köşe Anahtar T30

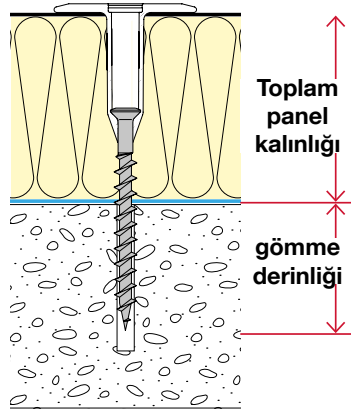

Toplam kalınlık (Isı Yalıtımı ile Birlikte) [mm]

FBS-R-6,3xL [mm]	Haltereller EcoTek-50xL [mm]									
	35	65	85	105	135	165	195	225	275	335
60	50	80	100	120	150	180	210	240	290	350
80	70	100	120	140	170	200	230	260	310	370
100	90	120	140	160	190	220	250	280	330	390
120	110	140	160	180	210	240	270	300	350	410
140	130	160	180	200	230	260	290	320	370	430
160	150	180	200	220	250	280	310	340	390	450
180	170	200	220	240	270	300	330	360	410	470
220	210	240	260	280	310	340	370	400	450	510
260	250	280	300	320	350	380	410	440	490	550
300	290	320	340	360	390	420	450	480	530	590

Compatibility acc. to ETA-07/0013

	HTV 82/40	HTE 82/40	HTV 82/40 TK	HTV 82/40 F	HTV 40 RU	HTK 2G 50xL	HTK 2G 75xL	EcoTek 50	EcoTek-T 50	HTK-S	Flat roof profile FP
FBS-R 6.3				X	X			X	X		X

EJOT® JBS-R-7.5 Beton vidaları
Dabo Vida - Climadur kaplı sertleştirilmiş çelik

Ø [mm]	Boy [mm]	Paket Miktar (adet)	Ürün Tanımı	Ürün Kodu
7.5	80	100	JBS-R 7.5x80	2 231 080 609
7.5	120	100	JBS-R 7.5x120	2 231 120 609
7.5	150	100	JBS-R 7.5x150	2 231 150 609
7.5	210	100	JBS-R 7.5x210	2 231 210 609

Uygulama Alanı

- Çatı membranının beton yapısal elemanlara tespitinde
- EJOT metal raptet/tüp raptet kombinasyonları

Özellikler

- Sementasyon çeliği
- Climadur kaplı-Korozyon dayanımını arttırmak için yüksek kaliteli kaplama malzemesi (DIN 50018, 1997,15 Kesternich çevrimi)

Teknik Bilgiler	
Çap	7.5 mm
Montaj derinliği ≥	≥ 30 mm
Nominal matkap çapı	6.0 mm
Delik derinliği ≥	≥ 45 mm
Anahtar	Innensechsrund T30

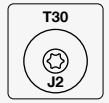

Compatibility acc. to ETA-07/0013

	HTV 82/40	HTE 82/40	HTV 82/40 TK	HTV 82/40 F	HTV 40 RU	HTK 2G 50xL	HTK 2G 75xL	EcoTek 50	EcoTek-T 50	HTK-S	Flat roof profile FP
JBS-R-7.5				X				X	X		

EJOT® FPS-E-8.0 Gaz Beton vidaları

Gaz Beton Vidası - A4 kalite paslanmaz çelik

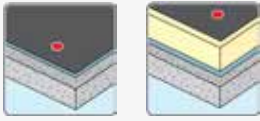

Ø [mm]	Uzunluk [mm]	Paket Miktar (adet)	Ürün Tanımı	Ürün Kodu
8.0	80	250	FPS-E-8.0x80	5 580 080 310
8.0	100	250	FPS-E-8.0x100	5 580 100 310
8.0	120	250	FPS-E-8.0x120	5 580 120 310
8.0	140	100	FPS-E-8.0x140	5 580 140 310
8.0	160	100	FPS-E-8.0x160	5 580 160 310
8.0	180	100	FPS-E-8.0x180	5 580 180 310
8.0	200	100	FPS-E-8.0x200	5 580 200 310
8.0	220	100	FPS-E-8.0x220	5 580 220 310
8.0	240	100	FPS-E-8.0x240	5 580 240 310
8.0	260	100	FPS-E-8.0x260	5 580 260 310
8.0	280	100	FPS-E-8.0x280	5 580 280 310
8.0	300	100	FPS-E-8.0x300	5 580 300 310

Uygulama Alanı

- Çatı membranının gaz beton alt yapıya tespitinde
- EJOT metal raptet/tüp raptet kombinasyonları

Özellikler

- A4 kalite paslanmaz çelik
- P3.3 ve üzeri gaz betonlar için onaylı
- Ön delme işlemi gerektirmez

Not

Kural olarak, yenilenme çalışmalarında çekme testi ekiplerimizce yapılmalıdır.

Teknik Bilgiler	
Montaj derinliği ≥	60 mm
Anahtar	Altı köşe Anahtar T30

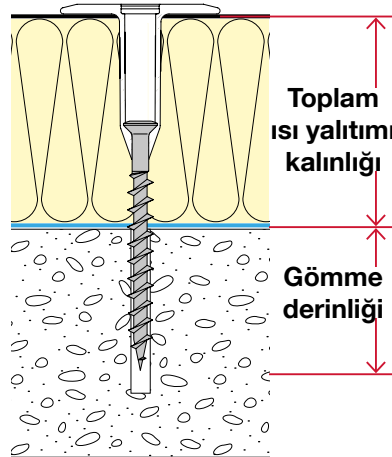

Toplam Kalınlık (Isı yalıtımı ile birlikte) [mm]

FPS-E-8,0 x L [mm]	Haltereller EcoTek-50xL [mm]									
	35	65	85	105	135	165	195	225	275	335
80	40	70	90	110	140	170	200	230	280	340
100	60	90	110	130	160	190	220	250	300	360
120	80	110	130	150	180	210	240	270	320	380
140	100	130	150	170	200	230	260	290	340	400
160	120	150	170	190	220	250	280	310	360	420
180	140	170	190	210	240	270	300	330	380	440
200	160	190	210	230	260	290	320	350	400	460
220	180	210	230	250	280	310	340	370	420	480
240	200	230	250	270	300	330	360	390	440	500
260	220	250	270	290	320	350	380	410	460	520
280	240	270	290	310	340	370	400	430	480	540
300	260	290	310	330	360	390	420	450	500	560

Compatibility acc. to ETA-07/0013

	HTV 82/40	HTE 82/40	HTV 82/40 TK	HTV 82/40 F	HTV 40 RU	HTK 2G 50xL	HTK 2G 75xL	EcoTek 50	EcoTek-T 50	HTK-S	Flat roof profile FP
FPS-E 8.0				X	X			X	X		X

EJOT® HTV 82/40 Raptet

Altı köşe başlı vidalar için

Genişlik [mm]	Uzunluk [mm]	Paket Miktar (adet)	Ürün Tanımı	Ürün Kodu
40	82	1,000	HTV-82/40	3 020 095 401

Uygulama Alanı

- Çatı membranını çelik trapez saclara, ahşaba ve ahşap benzeri malzemelere montajında
- Yeni binalar ve tamiratlarda
- EJOT ECOset aletleri ile montajda
- Elle montajda

Özellikler

- Alüminyum-çinko kaplama çelik

Not

Altı köşe başlı EJOT Dabo® Vidaları ile birlikte kullanılabilir.

Compatibility acc. to ETA-07/0013

	SW 8 RT-4.8	SW 8 ET-4.8	TKR-4.8	TKE-4.8	TKR-4-4.8	TKR-ZT6-5.5	VHT-R-4.8	VHT-E-4.8	JT2-ST-2-6.0	JT2-ST-2-6.8	JT3-ST-2-6.0	FBS-R-6.3	JBS-R-7.5	FPS-E-8.0	SDF-S-10H-E	SDP-S-10G-E
HTE 82/40	X	X														

EJOT® HTE 82/40 Paslanmaz raptet

Altı köşe başlı vidalar için

Genişlik [mm]	Uzunluk [mm]	Paket Miktar (adet)	Ürün Tanımı	Ürün Kodu
40	82	500	HTV-82/40	3 020 095 300

Uygulama Alanı

- Çatı membranını çelik trapez saclara, ahşaba ve ahşap benzeri malzemelere montajında
- Yeni binalar ve tamiratlarda
- EJOT ECOset aletleri ile montajda
- Elle montajda

Özellikler

- Paslanmaz çelik

Not

Altı köşe başlı EJOT Dabo® Vidaları ile birlikte kullanılabilir.

Compatibility acc. to ETA-07/0013

	SW 8 RT-4.8	SW 8 ET-4.8	TKR-4.8	TKE-4.8	TKR-4-4.8	TKR-ZT6-5.5	VHT-R-4.8	VHT-E-4.8	JT2-ST-2-6.0	JT2-ST-2-6.8	JT3-ST-2-6.0	FBS-R-6.3	JBS-R-7.5	FPS-E-8.0	SDF-S-10H-E	SDP-S-10G-E
HTV 82/40	X	X														

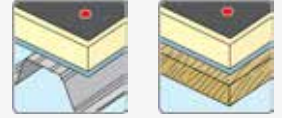

Onay
ETA-07/0013

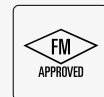
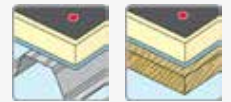

ETA-07/0013

EJOT® HTV 82/40 TK Raptet

Havşa başlı vidalar için

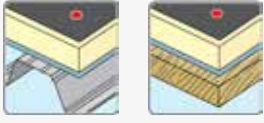

Onay
ETA-07/0013

Genişlik [mm]	Uzunluk [mm]	Paket Miktar (adet)	Ürün Tanımı	Ürün Kodu
40	82	1,000	HTV-82/40 TK	3 020 098 401

Uygulama Alanı

- Çatı membranını çelik trapez saclara, ahşaba ve ahşap benzeri malzemelere montajında
- Yeni binalar ve tamiratlarda
- EJOT ECOset aletleri ile montajda
- Elle montajda

Özellikler

- Alüminyum-çinko kaplama çelik

Not

Havşa başlı EJOT Dabo® Vidaları ile birlikte kullanılabilir.

Compatibility acc. to ETA-07/0013

	SW 8 RT-4.8	SW 8 ET-4.8	TKR-4.8	TKE-4.8	TKR-4-4.8	TKR-ZT6-5.5	VHT-R-4.8	VHT-E-4.8	JT2-ST-2-6.0	JT2-ST-2-6.8	JT3-ST-2-6.0	FBS-R-6.3	JBS-R-7.5	FPS-E-8.0	SDF-S-10H-E	SDP-S-10G-E
HTV 82/40 TK			X	X	X		X	X								

EJOT® HTV 82/40 F Raptet

Dolu yapısal elemanlar için

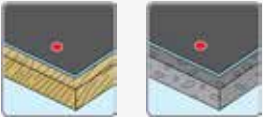

Onay
ETA-07/0013

Genişlik [mm]	Uzunluk [mm]	Paket Miktar (adet)	Ürün Tanımı	Ürün Kodu
40	82	500	HTV-82/40 F	3 020 093 401

Uygulama Alanı

- Çatı membranını, ahşap, ahşap benzeri malzeme, beton ve gazbeton alt yapılar montajında
- Sert yüzeyler için

Özellikler

- Alüminyum-çinko kaplama çelik

Not

Tüm EJOT Dabo® Vidaları ile birlikte kullanılabilir

Compatibility acc. to ETA-07/0013

	SW 8 RT-4.8	SW 8 ET-4.8	TKR-4.8	TKE-4.8	TKR-4-4.8	TKR-ZT6-5.5	VHT-R-4.8	VHT-E-4.8	JT2-ST-2-6.0	JT2-ST-2-6.8	JT3-ST-2-6.0	FBS-R-6.3	JBS-R-7.5	FPS-E-8.0	SDF-S-10H-E	SDP-S-10G-E
HTV 82/40 F	X		X	X	X	X	X	X	X	X	X	X	X	X		

EJOT® HTV 40 RU
Raptet

Ø [mm]	Paket Miktar (adet)	Ürün Tanımı	Ürün Kodu
40	1,000	HTV-40 RU	3 020 041 401

Uygulama Alanı

- Çatı membranlarının ve basınca dayanıklı izolasyonun trapez saca, ahşaba, ahşap esaslı malzemelere, betona ve gazbetona montajı için

Özellikler

- Alüminyum-çinko kaplama çelik

Not

Tüm EJOT Dabo® Vidaları ile birlikte kullanılabilir.

Compatibility acc. to ETA-07/0013

	SW 8 RT-4.8	SW 8 ET-4.8	TKR-4.8	TKE-4.8	TKR-4-4.8	TKR-ZT6-5.5	VHT-R-4.8	VHT-E-4.8	JT2-ST-2-6.0	JT2-ST-2-6.8	JT3-ST-2-6.0	FBS-R-6.3	JBS-R-7.5	FPS-E-8.0	SDF-S-10H-E	SDP-S-10G-E
HTV 40 RU			X	X	X	X	X	X	X	X	X	X		X		

EJOT® HTV 70 RU Raptet
PIR ısı yalıtım levhalarının montajı için

Ø [mm]	Paket Miktar (adet)	Ürün Tanımı	Ürün Kodu
70	1,000	HTV-70 RU	3 020 046 401

Uygulama Alanı

- PIR ısı yalıtım levhalarını ve çatı membranını çelik trapez saclara, ahşaba ve ahşap benzeri malzemelere montajında
- Yeni binalar ve tamiratlarda
- EJOT ECOset aletleri ile montajda
- Elle montajda

Özellikler

- Alüminyum-çinko kaplama çelik

Not

Tüm EJOT Dabo® Vidaları ile birlikte kullanılabilir.

Compatibility acc. to ETA-07/0013

	SW 8 RT-4.8	SW 8 ET-4.8	TKR-4.8	TKE-4.8	TKR-4-4.8	TKR-ZT6-5.5	VHT-R-4.8	VHT-E-4.8	JT2-ST-2-6.0	JT2-ST-2-6.8	JT3-ST-2-6.0	FBS-R-6.3	JBS-R-7.5	FPS-E-8.0	SDF-S-10H-E	SDP-S-10G-E
HTV 82/40 F	X		X	X	X	X	X	X	X	X	X	X	X	X		

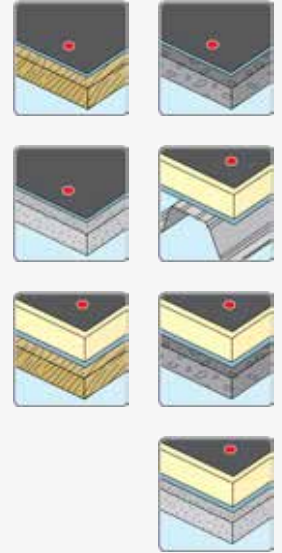

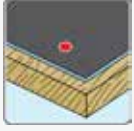

EJOT® HTV RU 40 W Raptet

Ön montajlı

Ø [mm]	Vida Uzunluğu [mm]	Paket Miktar (adet)	Ürün Tanımı	Ürün Kodu
40	25	500	HTV RU-40/25-W	3 022 540 401
40	35	500	HTV RU-40/35-W	3 023 540 401
40	45	500	HTV RU-40/45-W	3 024 540 401
40	55	400	HTV RU-40/55-W	3 025 540 401

Uygulama Alanı

- Çatı membranını ahşap veya ahşap bazlı altyapı elemanlarına sabitlemek için. (ısı yalıtım levhası olmaksızın)

Özellikler

- Baskı plakası: alüminyum-çinko kaplı çelik
- Vida; Klimadur kaplı sementasyon çeliği

*Climadur

Korozyon dayanımını güçlendiren yüksek sınıf kaplama. (15 Kesternich çevrimi. DIN 50018,1997)

EJOT® HTK 2G-M Raptet Kartuşlu

Isı İzolasyonu Kalınlığı [mm]	Etkin şaft boyu L [mm]	Vida uzunluğu [mm]	Paket Miktar (adet)	Ürün Tanımı	Ürün Kodu
EJOT Dabo® TKR vidalarla					
60	35	50	1,000	HTK-2G-M/TKR-60-35/50	3 703 505 021
80	55	50	1,000	HTK-2G-M/TKR-80-55/50	3 705 505 021
100	55	70	1,000	HTK-2G-M/TKR-100-55/70	3 705 507 021
120	95	50	1,000	HTK-2G-M/TKR-120-95/50	3 709 505 021
140	95	70	1,000	HTK-2G-M/TKR-140-95/70	3 709 507 021
160	115	70	1,000	HTK-2G-M/TKR-160-115/70	3 711 507 021
180	145	60	700	HTK-2G-M/TKR-180-145/60	3 714 506 021
200	145	80	700	HTK-2G-M/TKR-200-145/80	3 714 508 021
220	145	100	700	HTK-2G-M/TKR-220-145/100	3 714 510 021
240	145	120	700	HTK-2G-M/TKR-240-145/120	3 714 512 021
260	145	140	700	HTK-2G-M/TKR-260-145/140	3 714 514 021
280	145	160	700	HTK-2G-M/TKR-280-145/160	3 714 597 991
EJOT Dabo® TKE vidalarla					
60	35	50	1,000	HTK-2G-M/TKE-60-35/50	3 703 505 022
80	55	50	1,000	HTK-2G-M/TKE-80-55/50	3 705 505 022
100	55	70	1,000	HTK-2G-M/TKE-100-55/70	3 705 507 022
120	95	50	1,000	HTK-2G-M/TKE-120-95/50	3 709 505 022
140	95	70	1,000	HTK-2G-M/TKE-140-95/70	3 709 507 022
160	115	70	1,000	HTK-2G-M/TKE-160-115/70	3 711 507 022
180	145	60	700	HTK-2G-M/TKE-180-145/60	3 714 506 022
200	145	80	700	HTK-2G-M/TKE-200-145/80	3 714 508 022
220	145	100	700	HTK-2G-M/TKE-220-145/100	3 714 510 022
240	145	120	700	HTK-2G-M/TKE-240-145/120	3 714 512 022
260	145	140	700	HTK-2G-M/TKE-260-145/140	3 714 514 022

Sipariş bilgisi: Ahşap yapısal elemanlar için vida boyu 10 mm daha uzun seçilmelidir.

Uygulama Alanı

- Düz çatı membranını sabitleme
- Yeni binalarda ve yenileme işlerinde
- EJOT ECOset HTK makinesi ile uygulamaya uygun
- Raptet üzerine gelen yüklerde mebrana zarar vermez
- Isı köprüsünü engelleme

Özellikler

- Tüp raptet: yüksek kalite plastik malzeme
- Dabo vida TKR = Climadur kaplı sementasyon çeliği
- Dabo vida TKE = A4 paslanmaz çelik

- Kartuşlu
- Üstüne gelen yüklerde membranın zarar görmesini önlemek için teleskopik dizayn
- 600 mm izolasyon kalınlığına kadar uygun kombinasyonlar

*Climadur

Korozyon dayanımını güçlendiren yüksek sınıf kaplama. (15 Kesternich çevrimi. DIN 50018,1997)

Not

Ejot Dabo vidaları ile kombinasyon için. Delme kapasitesi = 3mm sipariş ile



HTK-2G-M/TKR-60-35/50

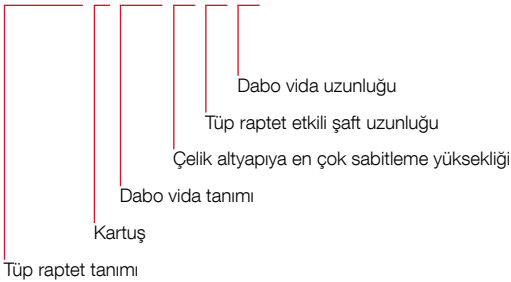

Teknik Bilgiler	
Delme kapasitesi (TKR/TKE)	1.50 mm
Delme kapasitesi (VHT-R)	0.75 mm
Kartuş kapasitesi	25 pcs.

EJOT® HTK 2G 50 Raptet
Bütün havşa başlı Dabo® vidalar için



Üstüne gelen yüklerde membranın zarar görmesini önlemek için teleskopik dizayn

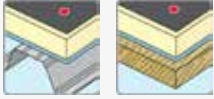

Rondela çapı Ø [mm]	Etkin şaft boyu L [mm]	Paket Miktar (adet)	Ürün Tanımı	Ürün Kodu
50	35	1,800	HTK-2G-50x35	8 587 035 070
50	55	1.500	HTK-2G-50x55	8 587 055 070
50	95	850	HTK-2G-50x95	8 587 095 070
50	115	800	HTK-2G-50x115	8 587 115 070
50	145	600	HTK-2G-50x145	8 587 145 070
50	185	400	HTK-2G-50x185	8 587 185 070
50	225	300	HTK-2G-50x225	8 587 225 070
50	275	300	HTK-2G-50x275	8 587 275 070
50	325	250	HTK-2G-50x325	8 587 325 070

Sipariş Notu: Sipariş ile EJOT Dabo vidaları (TKR, TKE, VHT-R) ile ön montajlı olarak alabilirsiniz.

Uygulama Alanı

- Düz çatı membranını trapez çelik saça, ahşap ve ahşap bazlı altyapı elemanlarına montaj
- Yeni binalarda ve yenileme işlerinde
- Raptet üzerine gelen yüklerde mebrana zarar vermez
- Isı köprüsünü engelleme
- EJOT ECOset makinesi ile uygulayabilme

Özellikler

- Yüksek kalitede plastik malzeme
- Üstüne gelen yüklerde membranın zarar görmesini önlemek için teleskopik dizayn
- Kartuşa montajlı olarak sipariş verebilme

Not

EJOT Dabo vidaları ile kombinasyonu.

HTK-2G-50x15

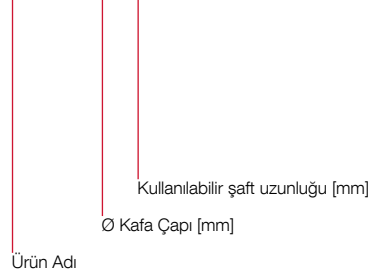

Compatibility acc. to ETA-07/0013

	SW 8 RT-4.8	SW 8 ET-4.8	TKR-4.8	TKE-4.8	TKR-4-4.8	TKR-ZTG-5.5	VHT-R-4.8	VHT-E-4.8	JT2-ST-2-6.0	JT2-ST-2-6.8	JT3-ST-2-6.0	FBS-R-6.3	JBS-R-7.5	FPS-E-8.0	SDP-S-10H-E	SDP-S-10G-E
HTK 2G 50xL			X	X	X		X	X								

EJOT® HTK 2G 75 Raptet
Bütün havşa başlı Dabo® vidalar için

Rondela çapı Ø [mm]	Etkin şaft boyu L [mm]	Paket Miktar (adet)	Ürün Tanımı	Ürün Kodu
75	35	250	HTK-2G-75x35	8 575 035 070
75	55	250	HTK-2G-75x55	8 575 055 070
75	95	250	HTK-2G-75x95	8 575 095 070
75	145	150	HTK-2G-75x145	8 575 145 070

Sipariş Notu: Sipariş ile EJOT Dabo vidaları (TKR, TKE, VHT-R, VHT-E) ile ön montajlı olarak alabilirsiniz.

Uygulama Alanı

- Düz çatı membranını trapez çelik saça, ahşap ve ahşap bazlı altyapı elemanlarına montaj
- Yeni binalarda ve yenileme işlerinde
- Raptet üzerine gelen yüklerde mebrana zarar vermez
- Isı köprüsünü engelleme

Özellikler

- Yüksek kalitede plastik malzeme
- Üstüne gelen yüklerde membranın zarar görmesini önlemek için teleskopik dizayn 425 mm'ye kadar yalıtım kalınlıkları için

Not

EJOT Dabo vidaları ile kombinasyonu.



Üstüne gelen yüklerde membranın zarar görmesini önlemek için teleskopik dizayn

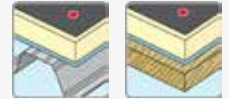

HTK-2G-75x35

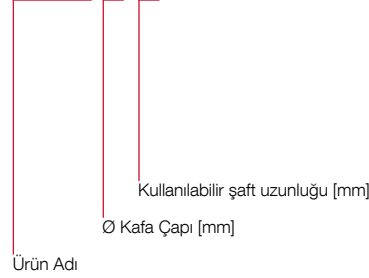

Compatibility acc. to ETA-07/0013

HTK 2G 50xL	SW 8 RT-4.8	SW 8 ET-4.8	TKR-4.8	TKE-4.8	TKR-4-4.8	TKR-ZT6-5.5	VHT-R-4.8	VHT-E-4.8	JT2-ST-2-6.0	JT2-ST-2-6.8	JT3-ST-2-6.0	FBS-R-6.3	JBS-R-7.5	FPS-E-8.0	SDF-S-10H-E	SDP-S-10G-E
			X	X	X		X	X								

EJOT® JBS-R-7.5 Beton vidaları/EcoTek Gaz
Ön montajlı

YENİ

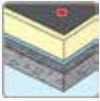
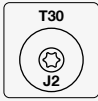

İzolasyon kalınlığı [mm]	Etkin şaft boyu L [mm]	Vida Uzunluğu [mm]	Paket Miktar (adet)	Ürün Tanımı	Ürün Kodu
EJOT® EcoTek 50 Tüp raptet					
70-100	55	80	100	JBS-R/EcoTek-70-100-65/80	2 706 500 820
90-120	75	80	100	JBS-R/EcoTek-90-120-85/80	2 708 500 820
110-190	95	120	100	JBS-R/EcoTek-110-180-105/120	2 710 501 220
170-270	155	150	100	JBS-R/EcoTek-170-270-165/150	2 716 501 520
230-390	215	210	100	JBS-R/EcoTek-230-390-225/210	2 722 502 120
340-500	325	210	100	JBS-R/EcoTek-340-500-335/210	2 733 502 120

Uygulama Alanı

- Ayarlanabilir montaj kiti
- Eğimli yüzeylerde kullanım için idealdir
- Betondan alt yapılara
- Çatı membranlarını sabitlemek

Özellikler

- Yüksek yoğunluklu plastikten imal edilmiş dübel
- Korozyon dayanımını güçlendiren yüksek sınıf kaplama. (15 Kesternich çevrimi. DIN 50018,1997) Cr(VI) içermez

Not

Renovasyon uygulamalarında ekibimizle birlikte çekme testi uygulanması gerekir.

Teknik Bilgiler	
Montaj Derinliği	≥ 30 mm
Vida Anahtarı	Altı köşe drive T30
EcoTek aparatı	Eco Tek Tool

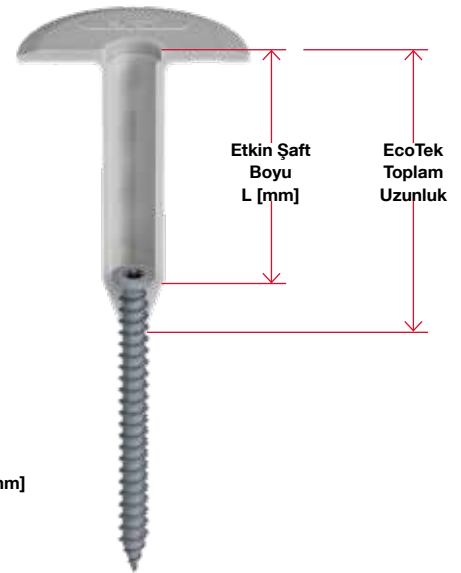
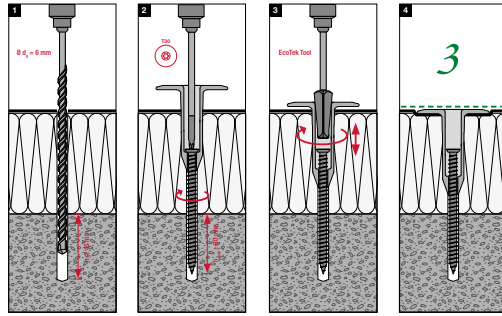

JBS-R/EcoTek-70-100-65/80

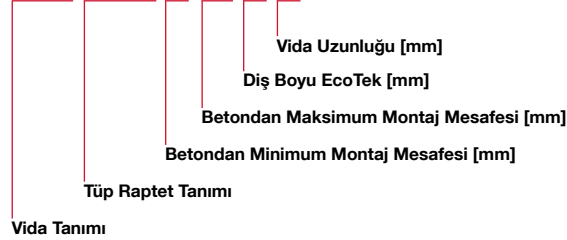

EJOT® FPS-E/EcoTek Gaz Beton vidaları Ön montajlı

İzolasyon kalınlığı [mm]	Etkin şaft boyu L [mm]	Vida Uzunluğu [mm]	Paket Miktar (adet)	Ürün Tanımı	Ürün Kodu
EJOT® EcoTek 50 Tüp raptet					
50	25	100	100	FPS-E/EcoTek-50-35/100	2 703 501 030
70	25	120	100	FPS-E/EcoTek-70-35/120	2 703 501 230
80	55	100	100	FPS-E/EcoTek-80-65/100	2 706 501 030
100	55	120	100	FPS-E/EcoTek-100-65/120	2 706 501 230
120	95	100	100	FPS-E/EcoTek-120-105/100	2 710 501 030
140	95	120	100	FPS-E/EcoTek-140-105/120	2 710 501 230
170	155	80	100	FPS-E/EcoTek-170-165/80	2 716 500 830
180	155	100	100	FPS-E/EcoTek-180-165/100	2 716 501 030
200	155	120	100	FPS-E/EcoTek-200-165/120	2 716 501 230
230	215	80	100	FPS-E/EcoTek-230-225/80	2 722 500 830
240	215	100	100	FPS-E/EcoTek-240-225/100	2 722 501 030
260	215	120	100	FPS-E/EcoTek-260-225/120	2 722 501 230
280	265	80	100	FPS-E/EcoTek-280-275/80	2 727 500 830
290	265	100	100	FPS-E/EcoTek-290-275/100	2 727 501 030
310	265	120	100	FPS-E/EcoTek-310-275/120	2 727 501 230
340	325	80	100	FPS-E/EcoTek-340-335/80	2 733 500 830
350	325	100	100	FPS-E/EcoTek-350-335/100	2 733 501 030
370	325	120	100	FPS-E/EcoTek-370-335/120	2 733 501 230
390	325	140	100	FPS-E/EcoTek-390-335/140	2 733 501 430

Uygulama Alanı

- Çatı membranın gaz betona montajında

Özellikler

- Vida: Paslanmaz çelik
- Tüp raptet: Yüksek kalite plastik malzeme
- P3.3 kalite gaz beton ve üstü için onaylıdır
- Ön delik gerektirmez

Not

Renovasyon uygulamalarında ekibimizle birlikte çekme testi uygulanması gerekir.

Teknik Bilgiler	
Montaj derinliği ≥	60 mm
Anahtar	Altı köşe drive T30

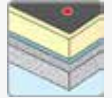

FPS-E/EcoTek-50-35/100

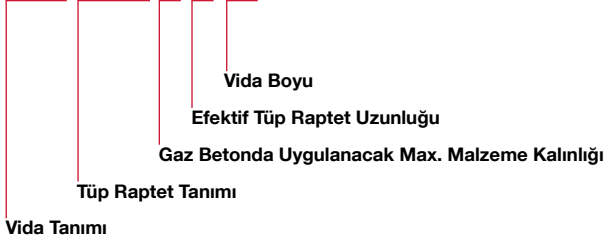

EJOT® EcoTek 50 Raptet



Üste gelen yüklerde membran delinmesini engellemek için teleskopik dizayn.

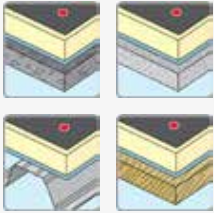

ETA-07/0013



Rondela Çapı Ø [mm]	Etkin Şaft Boyu L [mm]	Paket Miktar (adet)	Ürün Tanımı	Ürün Kodu
50	25	2	EcoTek-50x35	8 595 035 007
50	55	1.3	EcoTek-50x65	8 595 065 007
50	75	800	EcoTek-50x85	8 595 085 007
50	95	800	EcoTek-50x105	8 595 105 007
50	125	450	EcoTek-50x135	8 595 135 007
50	155	450	EcoTek-50x165	8 595 165 007
50	185	450	EcoTek-50x195	8 595 195 007
50	215	500	EcoTek-50x225	8 595 225 007
50	265	300	EcoTek-50x275	8 595 275 007
50	325	250	EcoTek-50x335	8 595 335 007

Uygulama Alanı

- Yük dayanımı için özel taleplerde
- Isı köprüsünün azaltılması için
- Çatı membranını, beton, gazbeton, trapez sac, ahşap ve ahşap esaslı malzemeden altyapılara montajı için

Özellikler

- Yüksek seviyeli plastik malzeme
- 595 mm (FBS-R) ve 600 mm (TKR) kalınlıklara kadar yalıtım malzemesi kombinasyonu

- Teleskopik tasarımı sayesinde yumuşak yalıtım malzemeleri ile bile vida başı çıkılmalarını engelleme
- Aşırı yüklerle dayanım için teleskopik tasarım

Not

Uygun olan EJOT Dabo vidaları/beton ve gazbeton vidaları.



EcoTek-50x35

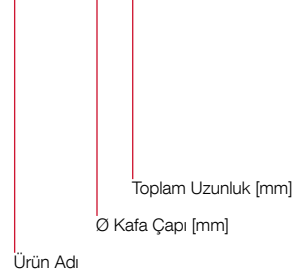

Compatibility acc. to ETA-07/0013

	SW 8 RT-4.8	SW 8 ET-4.8	TKR-4.8	TKE-4.8	TKR-4-4.8	TKR-ZTG-5.5	VHT-R-4.8	VHT-E-4.8	JT2-ST-2-6.0	JT2-ST-2-6.8	JT3-ST-2-6.0	FBS-R-6.3	JBS-R-7.5	FPS-E-8.0	SDJ-S-10H-E	SDP-S-10G-E
EcoTek 50			X	X	X	X	X	X	X	X	X	X	X	X		

EJOT® FDD Plus S

Dübel Boyu [mm]	Alt Konstrüksiyon ¹⁾ ≤ Toplam Yükseklik [mm]	Alt Konstrüksiyon ¹⁾ ≤ Toplam Yükseklik [mm]	Paket Miktar (adet)	Ürün Tanımı	Ürün Kodu
Yüksek kaliteli organik kaplı Cr (VI) içermeyen yüzeyli çelik vidalı dübeller*					
55	25	-	100	FDD-Plus-S-50x055-R	8 721 055 400
75	45	10	100	FDD-Plus-S-50x075-R	8 721 075 400
95	65	30	100	FDD-Plus-S-50x095-R	8 721 095 400
115	85	50	100	FDD-Plus-S-50x115-R	8 721 115 400
135	105	70	100	FDD-Plus-S-50x135-R	8 721 135 400
155	125	90	100	FDD-Plus-S-50x155-R	8 721 155 400
175	145	110	100	FDD-Plus-S-50x175-R	8 721 175 400
195	165	130	100	FDD-Plus-S-50x195-R	8 721 195 400

1) Beton C12/15; Hafif beton LC12/13
2) Gaz beton P 3.3/0.5

Uygulama Alanı

- Çatı membranı montajında
- Yalıtımlarda kullanımı idealdir
- Beton ve gaz beton alt yapılara montaj için
- Hafif beton, gaz beton ve delikli betonlarda
- Isı köprüsü oluşturmama

Özellikler

- Yüksek yoğunluklu plastikten imal edilmiş dübel.
- Korozyon dayanımını güçlendiren yüksek sınıf kaplama. (15 Kesternich çevrimi. DIN 50018,1997)Cr(VI) içermez. Cr(VI) içermez.

Not

Yenileme projelerinde servis ekibimiz tarafından çekme testi yapılması gerekir.

Teknik Bilgiler	
Kafa Çapı	50 mm
Gövde Çapı	8,0 mm
Vida Anahtarı	Altı köşe drive T30
Uygulama Derinliği	
Beton ≥ C12/15	≥ 30 mm
Hafif beton ≥ LC12/13	≥ 30 mm
Gaz beton ≥ P 3.3/0.5	≥ 65 mm
Delme Derinliği	
Beton ≥ C12/15	≥ 45 mm
Hafif beton ≥ LC12/13	≥ 45 mm
Gaz beton ≥ P 3.3/0.5	≥ 80 mm



EJOT® Paslanmaz FDD Plus
A2 paslanmaz çelik

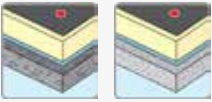

Dübel Boyu [mm]	Alt Konstrüksiyon ¹⁾ ≤ Toplam Yükseklik	Alt Konstrüksiyon ²⁾ ≤ Toplam Yükseklik	Paket Miktar (adet)	Ürün Tanımı	Ürün Kodu
A2 paslanmaz çelikten oluşan vidalı dübel					
95	65	30	100	FDD-Plus-50x095-E	8 720 095 600
115	85	50	100	FDD-Plus-50x115-E	8 720 115 600
135	105	70	100	FDD-Plus-50x135-E	8 720 135 600
155	125	90	100	FDD-Plus-50x155-E	8 720 155 600
175	145	110	100	FDD-Plus-50x175-E	8 720 175 600
195	165	130	100	FDD-Plus-50x195-E	8 720 195 600
215	185	150	100	FDD-Plus-50x215-E	8 720 215 600
235	205	170	100	FDD-Plus-50x235-E	8 720 235 600
255	225	190	100	FDD-Plus-50x255-E	8 720 255 600
275	245	210	100	FDD-Plus-50x275-E	8 720 275 600
295	265	230	100	FDD-Plus-50x295-E	8 720 295 600
335	305	270	100	FDD-Plus-50x335-E	8 720 335 600
375	345	310	100	FDD-Plus-50x375-E	8 720 375 600
415	385	350	100	FDD-Plus-50x415-E	8 720 415 600
455	425	390	100	FDD-Plus-50x455-E	8 720 455 600
495	465	430	100	FDD-Plus-50x495-E	8 720 495 600
535	505	470	100	FDD-Plus-50x535-E	8 720 535 600

1) Beton C12/12; Hafif beton LC12/13
2) Gaz beton P 3.3

Uygulama Alanı

- Çatı membranı montajında
- Yalıtımlarda kullanımı idealdir
- Betondan oluşan alt konstrüksiyonlar
- Beton ve gaz beton alt yapılar montaj için
- Hafif beton, gaz beton ve delikli betonlarda
- Isı köprüsü oluşturmama

Özellikler

- Yüksek yoğunluklu plastikten imal edilmiş dübel.
- Dübel vidası çelikten imal edilmiş ve organik bir kaplamaya sahiptir (15 Kesternich Çevrimi, DIN 50018, 1997); Cr(VI) içermez

Teknik Bilgiler	
Matkap Çapı	8.0 mm
Vida Anahtar	Altı köşe drive T30
Uygulama Derinliği	
Beton C12/15	≥ 30 mm
Hafif beton LC12/13	≥ 30 mm
Gaz beton P 3.3	≥ 65 mm
Delme Derinliği	
Beton C12/15	≥ 45 mm
Hafif beton LC12/13	≥ 45 mm
Gaz beton P 3.3	≥ 80 mm

Not

Yenileme projelerinde servis ekibimiz tarafından çekme testi yapılması gerekir.

Stress plate EcoTek-T 50

Order description	Effective shaft length L [mm]	PU [pieces]	Price/100 [EUR]	Article number	EAN
EcoTek-T-50x65	55	1300		8596065007	4061245061948
EcoTek-T-50x85	75	1000		8596085007	4061245061955
EcoTek-T-50x105	95	800		8596105007	4061245062013
EcoTek-T-50x135	125	600		8596135007	4061245062044
EcoTek-T-50x165	155	450		8596165007	4061245062051
EcoTek-T-50x195	185	350		8596195007	4061245062020
EcoTek-T-50x225	215	300		8596225007	4061245062068

Uygulama Alanı

- To fix roofing membranes and insulating material to substructures made of trapezoidal steel profiles, timber and wood-based materials
- For special requirements of resistance to imposed loads
- To reduce thermal bridges
- For special requirements on load-bearing capacity

Özellikler

- High-grade plastic material
- Four additional teeth under the head ensure a maximum fixing of the roofing membrane
- Telescope design for resistance to imposed loads
- In combination for insulation material thicknesses up to 455 mm (with FBS-E) and up to 485 mm (with FBS-R) and up to 495 mm (with TKR)
- Telescope design, prevents screw head protrusion due to foot traffic even with soft insulating material

Not

Compatible with EJOT DABO® screws / with concrete and aerated concrete screws

Teknik Bilgiler	
Kafa Çapı	50 mm
Gövde Çapı	8,0 mm
Vida Anahtarı	Altı köşe drive T30
Uygulama Derinliği	
Beton ≥ C12/15	≥ 30 mm
Hafif beton ≥ LC12/13	≥ 30 mm
Gaz beton ≥ P 3.3/0,5	≥ 65 mm
Delme Derinliği	
Beton ≥ C12/15	≥ 45 mm
Hafif beton ≥ LC12/13	≥ 45 mm
Gaz beton ≥ P 3.3/0,5	≥ 80 mm

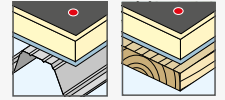
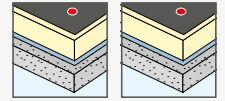

Compatibility acc. to ETA-07/0013

	SW 8 RT-4.8	SW 8 ET-4.8	TKR-4.8	TKE-4.8	TKR-4-4.8	TKR-ZTG-5.5	VHT-R-4.8	VHT-E-4.8	JT2-ST-2-6.0	JT2-ST-2-6.8	JT3-ST-2-6.0	FBS-R-6.3	JBS-R-7.5	FPS-E-8.0	SDF-S-10H-E	SDP-S-10G-E
EcoTek-T 50			X	X	X	X	X	X	X	X	X	X	X	X	X	X

EJOT® Çelik FDD Plus
Çelik

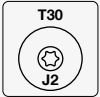
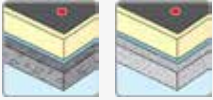

Dübel Boyu [mm]	Alt Konstrüksiyon ¹⁾ ≤ Toplam Yükseklik	Alt konstrüksiyon ²⁾ ≤ Toplam yükseklik	Paket Miktar (adet)	Ürün Tanımı	Ürün Kodu
Çelik çivili organik kaplamalı vidalı dübel Cr(VI)					
95	65	30	100	FDD-Plus-50x095-R	8 720 095 400
115	85	50	100	FDD-Plus-50x115-R	8 720 115 400
135	105	70	100	FDD-Plus-50x135-R	8 720 135 400
155	125	90	100	FDD-Plus-50x155-R	8 720 155 400
175	145	110	100	FDD-Plus-50x175-R	8 720 175 400
195	165	130	100	FDD-Plus-50x195-R	8 720 195 400
215	185	150	100	FDD-Plus-50x215-R	8 720 215 400
235	205	170	100	FDD-Plus-50x235-R	8 720 235 400
255	225	190	100	FDD-Plus-50x255-R	8 720 255 400
275	245	210	100	FDD-Plus-50x275-R	8 720 275 400
295	265	230	100	FDD-Plus-50x295-R	8 720 295 400
335	305	270	100	FDD-Plus-50x335-R	8 720 335 400
375	345	310	100	FDD-Plus-50x375-R	8 720 375 400
415	385	350	100	FDD-Plus-50x415-R	8 720 415 400
455	425	390	100	FDD-Plus-50x455-R	8 720 455 400
495	465	430	100	FDD-Plus-50x495-R	8 720 495 400
535	505	470	100	FDD-Plus-50x535-R	8 720 535 400

1) Beton C12/12; Hafif beton LC12/13
2) Gaz beton P 3.3

Uygulama Alanı

- Çatı membranı montajında
- Eğimli çatı izolasyonu için ideal
- Betondan oluşan alt konstrüksiyonlar
- Beton ve gaz beton altyapılara montaj için
- Hafif beton, gaz beton ve delikli betonlarda
- Isı köprüsü oluşturmama

Özellikler

- Yüksek yoğunluklu plastikten imal edilmiş dübel
- Dübel vidası çelikten imal edilmiş ve organik bir kaplamaya sahiptir (15 Kesternich Çevrimi, DIN 50018, 1997); Cr(VI) içermez

Not

Yenileme projelerinde servis ekibimiz tarafından çekme testi yapılması gerekir.

Teknik Bilgiler	
Matkap Çapı	8.0 mm
Vida Anahtarı	Altı köşe drive T30
Uygulama Derinliği	
Beton C12/15	≥ 30 mm
Hafif beton LC12/13	≥ 30 mm
Gaz beton P 3.3	≥ 65 mm
Delme Derinliği	
Beton C12/15	≥ 45 mm
Hafif beton LC12/13	≥ 45 mm
Gaz beton P 3.3	≥ 80 mm

EJOT® SW8 VARIO Tool

Ürün Tanımı	Paket Miktar (adet)	Ürün Kodu
SW8-Vario Tool	1	9 152 900 000

Uygulama Alanı

- Dabo SW8 vidalar için VARIO'nun güvenli vida bağlantısı için

Avantajları

- Yanal burkulmayı önleyen tutucu

Özellikler

- Kullanımı kolay
- Her pozisyonda optimum işlem
- Güvenli vida kılavuzu



EJOT® EcoTek Tool

Ürün Tanımı	Paket Miktar (adet)	Ürün Kodu
EcoTek Tool	1	8 595 000 000

YENİ

Uygulama Alanı

- EcoTek 50 plastik tüp rapte birlikte JBS-R beton vidasını kullanmak için ayarlama aparatı

Teknik Bilgiler	
Sürücü	Bağlantı için M6 dış çapı

Özellikler

- Kolay kullanım
- EcoTek 50'nin optimum ayar derinliği



Mıknatıslı Tutucu HTV-RU

Ürün Tanımı	Paket Miktar (adet)	Ürün Kodu
Mıknatıslı Tutucu HTV-RU	1	7 999 001 716
Bit Ucu PH2-M6x35	1	9 250 612 000































Uygulama Alanı

- HTV RU 40 W raptet için montaj aparatı



Dünyanın Bildiği **Kalite**



 ABD EJOT Fastening Systems L.P.	 BREZİLYA EJOT Sistemas de Fixação Ltda	 İSVEÇ EJOT & AVDEL System AB	 ROMANYA EJOT Romania SRL
 ALMANYA EJOT Baubefestigungen GmbH	 BULGARİSTAN EJOT Bulgaria EOOD & Co. KD	 İSVİÇRE EJOT Schweiz AG	 RUSYA OOO EJOT Wostok
 AVUSTURYA EJOT Austria GmbH & Co KG	 ÇEKYA EJOT CZ, s.r.o.	 İTALYA EJOT Tecnologie di fissaggio S.a.s.	 SİRBİSTAN EJOT Tehnika spajanja d.o.o.
 BALTİK DEVLETLERİ UAB EJOT Baltic	 ÇİN EJOT Fastening System (Taicang) Co., Ltd	 KANADA EJOT Construction Fastening Systems Inc.	 SİNGAPUR EJOT Asia Pacific Pte. Ltd.
 BENELÜKS ÜLKELERİ EJOT Benelux bvba/sprl	 DANİMARKA EJOT Danmark ApS	 MACARİSTAN EJOT Hungaria Kft.	 SLOVAKYA EJOT Slovakia, s.r.o.
 BİRLEŞİK ARAP EMİRLİKLERİ EJOT Middle East FZE	 FRANSA EJOT France S.à.r.l.	 MEKSİKA EJOT ATF Fasteners de México y Compañía, S. en C.	 TAYVAN EJOT Slovakia, s.r.o.
 BİRLEŞİK KRALLIK EJOT U.K. Ltd.	 HİRVATİSTAN EJOT Sooina Tehnika d.o.o.	 NORVEÇ EJOT Festesystem A/S	 TÜRKİYE EJOT TezmaK
 BOSNA HERSEK EJOT d.o.o. Sarajevo	 İSPANYA EJOT Ibérica S. L.	 POLONYA EJOT Polska	

EJOT birçok profesyonel derneğin üyesidir;



Fachverband Baustoffe und Bauteile für vorgehängte hinterlüftete Fassaden e.V.
www.fvhf.de



Deutscher Schraubenverband e.V.
www.schraubenverband.de



Fachverband Dübel- und Befestigungstechnik
www.bv-bausysteme.de



ift Rosenheim, Institut für Fensterertechnik e.V.
www.ift-rosenheim.de



Verband Fenster + Fassade
Verband Fenster + Fassade
www.window.de



Qualitätsverband Solar- und Dachtechnik e.V.
www.qvds.de



Fachverband Wärmedämm-Verbandssysteme e.V.
www.heizkosten-einsparen.de



Industrieverband für Bausysteme im Metalleichtbau e.V.
www.ifbs.de



Institut Bauen und Umwelt e.V.
www.bau-umwelt.de



Fachverband Werkzeugindustrie e.V.
www.werkzeug.org



Informationsstelle Edelstahl Rostfrei
www.edelstahl-rostfrei.de



Global Fastener Alliance®
www.globalfasteneralliance.com



İnşaat Malzemesi Sanayicileri Derneği
www.imsad.org



EJOT SE & Co. KG
Market Unit Construction
In der Stockwiese 35 · Germany
57334 Bad Laasphe
T +49 2752 908-0
F +49 2752 908-731
construction@ejot.com
www.ejot.com/construction